

自由設計

EXTERIOR PLUS

free planning / liberty design

エクステリア
総合カタログ

暮らしが広がる空間を、
あなたが思い描いたように。



【オーダーメイドが規格品】

自由設計で豊かな生活空間を実現。

ものごとをカンタンに運ばせるには、規格品はひとつの手段に違いありません。しかし、規格品だけでは個性や便利さを手に入れることはできません。当社はお客様を規格に合わせるのではなく、お客様のご要望や個性に合わせ、ひとつひとつを大切にした「オーダーメイド商品」を規格品並みの価格でお届けします。

そんな当たり前を「自由設計」は大切にしています。

図はイメージです。



P.04

SAN SPACE plus
サンスペースプラス



P.06

F-TERRACE plus
エフテラスプラス



P.07

LARGE TERRACE
大型テラス



P.08

FAN TERRACE
ファンテラス



P.09

F-TERRACE
エフテラス



P.10

SAN SPACE
サンスペース



P.12

GRAND STAGE
グランドステージ



P.14

STAIRS
階段踊り場



P.15

PASSAGEWAY
ポリカ通路



P.16

WAVE TERRACE
ウェーブテラス



P.17

STOCK YARD
ストックヤード



P.18

FREE PLAN
フリープラン



SAN SPACE plus

サンスペースプラス

UVカット
99%

ワンランク上の暮らしを楽しむための、
もう一つのプライベート空間。

豊富な開口バリエーションで、
用途に合わせたカスタマイズが可能です。



お問い合わせ番号 | 21-0401

- カラー / (本体) サングレー (屋根) クリアマット (フレーム) ダークブロンズ (床) 人工木デッキ
- サイズ / 間口4,360 × 奥行1,950
- 仕様 / デッキ仕様
- オプション / 吊下げ式竿掛け

屋根材
ピッチ
サイズ

W450タイプ

W700タイプ

W900タイプ

※規格外はW900
までのフリーサイズ

屋根材

■ グレースモーク

□ クリアマット

■ ブラウンスモーク

■ 熱線遮断

本体

■ サングレー

フレーム

■ サングレー

■ ダークブロンズ



お問い合わせ番号 | 21-0402

- カラー / (本体) サングレー (屋根) クリアマット (フレーム) サングレー (床) 塩ビデッキ(グレー)
- サイズ / 間口2,550 × 奥行1,800
- 仕様 / デッキ仕様



お問い合わせ番号 | 21-0403

- カラー / (本体) サングレー (屋根) クリアマット (フレーム) ダークブロンズ (床) 塩ビデッキ(グレー)
- サイズ / 間口2,700 × 奥行2,300
- 仕様 / デッキ仕様
- オプション / 吊下げ式竿掛け



お問い合わせ番号 | 21-0501

- カラー／(本体) サングレー
(屋根) クリアマット
(フレーム) サングレー
(床) 人工木デッキ
- サイズ／間口2,800 × 奥行1,585
- 仕様／デッキ仕様



お問い合わせ番号 | 21-0502

- カラー／(本体) サングレー
(屋根) クリアマット
(フレーム) サングレー
(床) 人工木デッキ
- サイズ／間口2,800 × 奥行1,585
- 仕様／デッキ仕様



お問い合わせ番号 | 21-0503

- カラー／(本体) サングレー
(屋根) クリアマット
(フレーム) サングレー
(床) 人工木デッキ
- サイズ／間口2,880 × 奥行890
- 仕様／デッキ仕様



F-TERRACE plus

エフテラスプラス

UVカット
99%

解放感あふれる、
重厚でスタイリッシュな空間を演出。

シンプルでシャープなフォルムが、
住まいとの調和を生み出します。

屋根材。ピッチサイズ

W450タイプ

W700タイプ

W900タイプ

※規格外はW900
までのフリーサイズ

屋根材



■グ्रेसモーク



□クリアマット



■ブラウンスモーク



■ダークブロンズ

本体



■サンブレイ

フレーム

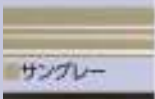

■サンブレイ

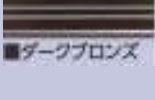

■ダークブロンズ



お問い合わせ番号 | 21-0601

■カラー／(本体)サンブレイ (屋根)クリアマット
(パネル)クリアマット (フレーム)サンブレイ

■サイズ／間口2,830 × 奥行2,530



お問い合わせ番号 | 21-0602

■カラー／(本体)サンブレイ
(屋根)クリアマット
(フレーム)ダークブロンズ

■サイズ／間口5,900 × 奥行2,400



お問い合わせ番号 | 21-0603

■カラー／(本体)サンブレイ
(屋根)クリアマット
(フレーム)サンブレイ

■サイズ／間口2.0間 × 奥行1,200



お問い合わせ番号 | 21-0604

■カラー／(本体)サンブレイ
(屋根)クリアマット
(フレーム)サンブレイ

■サイズ／間口3,000 × 奥行1,500

LARGE TERRACE

大型テラス

ライフスタイルに合わせた理想のテラス。

ゆとりの屋根空間が、暮らしのシーンに合わせて
多用途に活躍します。



UVカット
99%



お問い合わせ番号 | 21-0701

- カラー／(本体) サングレー
(屋根) グレースモーク
(側面) ブロンズマット
- サイズ／間口2.5間 × 奥行2,800
- オプション／吊下げ式竿掛け



お問い合わせ番号 | 21-0702

- カラー／(本体) サングレー
(屋根) クリアマット
(パネル) クリアマット
- サイズ／間口4,600×奥行4,200-1,720



お問い合わせ番号 | 21-0703

- カラー／(本体) ブラック
(屋根) グレースモーク
- サイズ／間口5,500 × 奥行3,100

W700タイプ

屋根材。ピッチサイズ

※規格外はW700
までのフリーサイズ

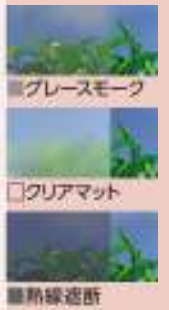

屋根材

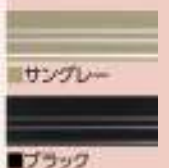

本体



FAN TERRACE

ファンテラス

UVカット
99%

スタンダードなナチュラルスタイル。
吹き込みを抑えるアール型。

紫外線を防いで光と風を感じるゆとり空間を演出。
屋根材には普通ガラスの約250倍の耐久性をもつ
ポリカーボネートを使用。



お問い合わせ番号 | 21-0801

- カラー／(本体) サングレー (屋根) グレースモーク (パネル) クリアマット
- サイズ／(ベランダ) 間口6,065 × 奥行1,800 (テラス) 間口3.5間 × 奥行1,800 (パネル) H1,400
- オプション／連棟+パネル

屋根材ピッチサイズ

W450タイプ

W700タイプ

W900タイプ

※規格外はW900
までのフリーサイズ

屋根材



グレースモーク



ブラウンスモーク



クリアマット



熱線遮断

本体

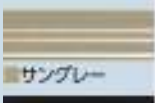

サングレー

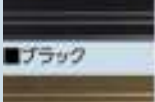

ブラック

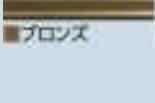

ブロンズ



お問い合わせ番号 | 21-0802

- カラー／(本体) サングレー (屋根) ブラウンスモーク
- サイズ／間口19,600 × 奥行1,200
- オプション／連棟



お問い合わせ番号 | 21-0803

- カラー／(本体) ブラック (屋根) グレースモーク
- サイズ／間口2,188 × 奥行1,200
- オプション／柱なし



お問い合わせ番号 | 21-0901

- カラー／(本体) サングレー (屋根) クリアマット (パネル) グレースモーク
- サイズ／間口9,740 × 奥行1,420-710
- オプション／連棟+パネル



お問い合わせ番号 | 21-0902

- カラー／(本体) サングレー (屋根) グレースモーク
- サイズ／間口7,200 × 奥行2,700
- オプション／木樹脂デッキ貼り、目隠し横棧貼り、吊下げ式竿掛け



お問い合わせ番号 | 21-0903

- カラー／(本体) サングレー (屋根) グレースモーク
- サイズ／間口2,188 × 奥行1,500
- オプション／移動桁、吊下げ式竿掛け



お問い合わせ番号 | 21-0904

- カラー／(本体) サングレー (屋根) グレースモーク
- サイズ／間口6,600 × 奥行2,880

F-TERRACE

エフテラス

シャープなモダンスタイル。
視界を妨げないフラット型。

生活スタイルに合わせた快適空間を創り出す。
規格型から特殊型まで…
形状、納まり、自在に対応。



UVカット
99%

W450タイプ

W700タイプ

W900タイプ

※規格外はW900
までのフリーサイズ

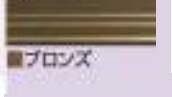
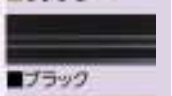
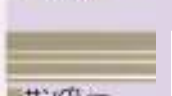

屋根材ピッチサイズ

屋根材

本体



SAN SPACE

サンスペース

UVカット
99%

天候に左右されない多目的スペースとして。
ウッドデッキ、ベランダにも設置可能。

アイデア広がる快適なスペースを
イージーオーダーで施工、
自由設計を【規格品価格】でご提供。



お問い合わせ番号 | 21-1001

- カラー / (本体) サングレー (屋根) クリアマット
- サイズ / 間口2.0間 × 奥行2,700
- 仕様 / 土間仕様
- オプション / 天井カーテン

屋根材
ピッチ
サイズ

W450タイプ

W700タイプ

W900タイプ

※規格外はW900
までのフリーサイズ

屋根材

■ グレースモーク

■ ブラウンスモーク

□ クリアマット

■ 熱線遮断

本体

■ サングレー

■ ブラック



お問い合わせ番号 | 21-1002

- カラー / (本体) サングレー (屋根) クリアマット
- サイズ / 間口1.5間 × 奥行2,400
- 仕様 / 土間仕様



お問い合わせ番号 | 21-1003

- カラー / (本体) サングレー (屋根) クリアマット (側面) クリアマット
- サイズ / 間口4,321 × 奥行1,800
- 仕様 / 土間仕様



お問い合わせ番号 | 21-1101

- カラー / (本体) サングレー
(屋根) 熱線遮断
- サイズ / 間口2.0間 × 奥行1,800
- 仕様 / 土間仕様



お問い合わせ番号 | 21-1102

- カラー / (本体) ブラック
(屋根) グレースモーク
(床) 塩ビデッキ (グレー)
- サイズ / 間口3,830 × 奥行2,100
- 仕様 / デッキ仕様
- オプション / 吊下げ式竿掛け



お問い合わせ番号 | 21-1103

- カラー / (本体) ブラック
(屋根) クリアマット
(床) 塩ビデッキ (木目)
- サイズ / 間口2,800+2,590 × 奥行1,800
- 仕様 / デッキ仕様
- オプション / カーテンレール、吊下げ式竿掛け

GRAND STAGE

グランドステージ

さまざまな設置場所に、
形状、納まり、自在に対応。

スペース有効利用の決定打。
選べるパネルで建物の個性を引き出します。



お問い合わせ番号 | 21-1201

- カラー／(本体) サングレー
(床) 塩ビデッキ(木目)
- サイズ／間口9,700 × 奥行1,260
- 仕様／立上り
- パネル／立太格子
- オプション／105角柱

パネルバリエーション

- 立格子
- 立太格子
- クロス格子
- クロス太格子
- 千本格子
- ダイヤクロス格子
- ポリカ
- アルポリック
- パンチング

デッキ材

- 塩ビデッキ(木目)
- 塩ビデッキ(グレー)
- 木炭焼デッキ

本体

- サングレー
- ブラック
- ブロンズ



お問い合わせ番号 | 21-1202

- カラー／(本体) サングレー
(床) 塩ビデッキ(グレー)
- サイズ／間口4,780 × 奥行1,800
- 仕様／立上り
- パネル／パンチング



お問い合わせ番号 | 21-1203

- カラー／(本体) ブロンズ
(床) 塩ビデッキ(木目)
- サイズ／間口1,800 × 奥行1,230
- 仕様／立上り
- パネル／クロス太格子
- オプション／105角柱



お問い合わせ番号 | 21-1301

- カラー / (本体) サングレー
(床) 塩ビデッキ (グレー)
- サイズ / 間口4,000 × 奥行1,800
- 仕様 / 屋根上
- パネル / 立格子



お問い合わせ番号 | 21-1302

- カラー / (本体) ブラック
(床) グレーチング
- サイズ / 間口4,200 × 奥行3,600
- 仕様 / 立上り
- パネル / 立格子
- オプション / グレーチング



お問い合わせ番号 | 21-1303

- カラー / (本体) ブロンズ
(床) 塩ビデッキ (木目)
- サイズ / 間口4,500 × 奥行1,500
- 仕様 / 立上り
- パネル / 立太格子
- オプション / 105角柱



お問い合わせ番号 | 21-1304

- カラー / (本体) サングレー
(床) 塩ビデッキ (木目)
- サイズ / 間口5,500 × 奥行1,500
- 仕様 / 立上り
- パネル / 立格子



※階段幅600~1,200
角度45°±10°対応

STAIRS

階段踊り場

どんな場所にも
合わせて自由設計。

2階やバルコニーへのアプローチに。
敷地に併せたスムーズな動線が
可能になります。

パネルバリエーション



■立格子



■千本格子



■ポリカ

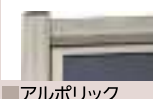

■アルポリック

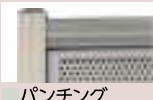

■パンチング

デッキ材

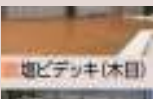

■塩ビデッキ(木目)

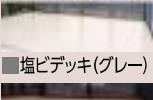

■塩ビデッキ(グレー)

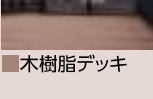

■木樹脂デッキ

本体

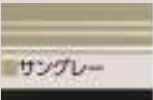

■サングレー

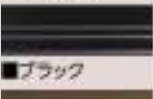

■ブラック



■ブロンズ



お問い合わせ番号 | 21-1401

- カラー/ (本体) ブロンズ
(床) 塩ビデッキ(木目)
- サイズ/ 間口1,050 × L3,800
(踊り場) 間口1,200 × 奥行900
- パネル/ 立格子
- オプション/ 庭園扉付き



お問い合わせ番号 | 21-1403

- カラー/ (本体) ブロンズ
(床) 塩ビデッキ(木目)
- サイズ/ 間口900 × L1,800
(踊り場) 間口900 × 奥行900
- パネル/ 立格子



お問い合わせ番号 | 21-1402

- カラー/ (本体) サングレー
(床) 塩ビデッキ(グレー)
- サイズ/ 間口900 × L3,800(2基)
(踊り場) 間口900 × 奥行1,200
- パネル/ 立格子

PASSAGEWAY

ポリカ通路



雨の日、雪の日、アプローチを快適に。

優しいアール形状が、
スタイリッシュな空間を演出します。

UVカット
99%



お問い合わせ番号 | 21-1501

- カラー／(本体) サングレー
(屋根) ブラウンスモーク
- サイズ／間口1,252 × 奥行4,200



お問い合わせ番号 | 21-1502

- カラー／(本体) ブラック
(屋根) クリアマット
(パネル) クリアマット
- サイズ／間口1,480+4,200 × 奥行950
- 仕様／ファンテラス壁付タイプ



お問い合わせ番号 | 21-1503

- カラー／(本体) サングレー
(屋根) ブラウンスモーク
- サイズ／間口1,300 × 奥行4,580+1,200

W450タイプ

W700タイプ

W900タイプ

※規格外はW900
までのフリーサイズ
※W450タイプはテラス
タイプのみ対応

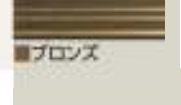
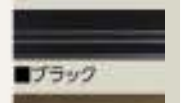

屋根材。ピッチサイズ

屋根材

本体

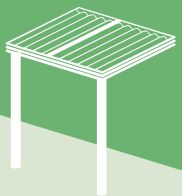

WAVE TERRACE

ウェーブテラス

シンプル&スピーディ&ローコスト

スタンダードな波板パネルは、豊富な納まりに対応します。



お問い合わせ番号 | 21-1601

- カラー / (本体) ブロンズ (屋根) ブラウンスモーク
- サイズ / 間口2.0間 × 奥行1,500

屋根材



ブラウンスモーク



ブロンスマット



クリア



クリアマット

本体



サングレー



ブラック

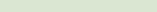

ブロンズ



お問い合わせ番号 | 21-1602

- カラー / (本体) ブロンズ (屋根) ブラウンスモーク
- サイズ / 間口3.0間+1.5間 × 奥行2,100
- オプション / 側面囲い、デッキ貼り、出隅納まり



お問い合わせ番号 | 21-1603

- カラー / (本体) サングレー (屋根) クリアマット
- サイズ / 間口4.0間 × 奥行700

STOCK YARD

ストックヤード

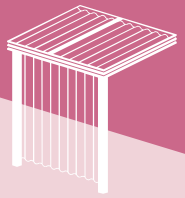

コストを抑えて、スペースの有効活用。

現場対応の決定打。
さまざまな用途にお応えします。



お問い合わせ番号 | 21-1701

- カラー／(本体) サングレー
(屋根) グレースモーク
(側面) クリアマット
- サイズ／間口1.5間×奥行1.200
- 仕様／エフテラス囲い



お問い合わせ番号 | 21-1702

- カラー／(本体) ブロンズ
(屋根) ブラウンスモーク
(側面) ブロンズマット
- サイズ／間口6.000 × 奥行1,600-900
- 仕様／エフテラス囲い



お問い合わせ番号 | 21-1703

- カラー／(本体) ブラック
(屋根) ブラウンスモーク
(側面) クリアマット
- サイズ／間口2.0間 × 奥行1,800
- 仕様／ウェーブテラス囲い



ブラウンスモーク



ブロンズマット



クリア



クリアマット

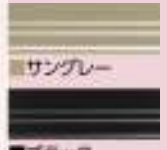

サングレー



ブラック



ブロンズ

壁材

本体

FREE PLAN

フリープラン

描いたイメージを実現させる
理想の設計プラン。

強度・機能・セキュリティーなど、
お客様の様々なご要望にお応えします。



お問い合わせ番号 | 21-1801

- カラー / (本体) サングレー
(屋根) クリアマット
- サイズ / 間口2,250 × 奥行1,900
- オプション / エフテラス柱なし



お問い合わせ番号 | 21-1802

- カラー / (本体) サングレー
(屋根) グレースモーク
(柱) ブラック
- サイズ / 間口6,370 × 奥行1,900-1,200
- オプション / エフテラス梁受、目隠し格子付き



お問い合わせ番号 | 21-1803

- カラー / (本体) サングレー
(屋根) クリアマット
- サイズ / 間口8,700 × 奥行2,900
- オプション / エフテラス片持



お問い合わせ番号 | 21-1804

- カラー / (本体) ブロンス
(床) 塩ビデッキ(グレー)
- サイズ / 間口4,000 × 奥行1,200
- 仕様 / グランドステージ、立太格子
- オプション / 片持ち仕様、105角柱



お問い合わせ番号 | 21-1901

- カラー / (本体) サングレー
(屋根) グレースモーク
(側面) グレースモーク
- サイズ / 間口4,800 × 奥行6,000
- 仕様 / エフテラスカーポート
- オプション / 波板側面材グレースモーク



お問い合わせ番号 | 21-1902

- カラー / (本体) サングレー
- サイズ / 間口4,000 × 奥行1,800
- 仕様 / パーゴラ



お問い合わせ番号 | 21-1903

- カラー / (本体) ブロンズ
(床) 塩ビデッキ (木目)
- サイズ / 間口2,710-1,830 × 奥行2,270-620
- 仕様 / グランドステージ屋根上変形
- パネル / 立格子
- オプション / 片持ち梁受け

FREE PLAN

フリープラン

アイデアをカタチに。
期待に応える自由設計。

強度・機能・セキュリティーなど、
お客様の様々なご要望にお応えします。



お問い合わせ番号 | 21-2001

- カラー/サングレー
- サイズ/間口2,860×奥行2,800
- 仕様/サンメイトE型ハフ ごみ集積場
- オプション/メッシュフェンス囲い



お問い合わせ番号 | 21-2002

- カラー/サングレー
- サイズ/間口900×奥行900×高さ2,300
- 仕様/ペットケージ
- パネル/千本格子
- オプション/簡易扉



お問い合わせ番号 | 21-2003

- カラー/(本体)サングレー
(床)塩ビデッキ(グレー)
- サイズ/間口6,860 × 奥行2,200-1,500
- 仕様/グラウンドステージ立上り変形
- パネル/立格子
- オプション/補強梁受け



お問い合わせ番号 | 21-2004

- カラー/(本体)サングレー
(床)塩ビデッキ(木目)
- サイズ/間口4,600 × 奥行2,800
- 仕様/グラウンドステージ立上り変形
- オプション/横格子貼り



お問い合わせ番号 | 21-2101

- カラー / (本体) サングレー (屋根) グレースモーク
- サイズ / 間口4,660 × 奥行1,730
- 仕様 / サンスペース高窓仕様
- オプション / 屋根変形



お問い合わせ番号 | 21-2103

- カラー / (本体) ブロンズ (屋根) ブラウンスモーク (床) 塩ビデッキ (木目)
- サイズ / (ベランダ) 間口6,920 × 奥行900 (テラス) 間口4,0間 × 奥行1,200
- 仕様 / 庭園ベランダ(濡れ縁)+エフテラス
- パネル / 立格子
- オプション / 移動柵



お問い合わせ番号 | 21-2102

- カラー / サングレー
- サイズ / 間口5,400 × 奥行2,400
- 仕様 / 庭園間仕切り
- オプション / 木樹脂デッキ貼り、和格子組み

FREE PLAN

フリープラン

規格品にない可能性が見つかります。

強度・機能・セキュリティーなど、
お客様の様々なご要望にお応えします。



お問い合わせ番号 | 21-2201

■カラー/ (本体) ブロンズ
(屋根) アルポリックブロンズ

■サイズ/ 間口1.5間 × 奥行600
■仕様/ 手桶置き場



お問い合わせ番号 | 21-2202

■カラー/ (本体) ブラック
(屋根) クリアマット

■サイズ/ 間口5,885 × 奥行3,005
■仕様/ サンスペース土間仕様
■オプション/ 天井カーテン



お問い合わせ番号 | 21-2203

■カラー/ (本体) サングレー (屋根) クリアマット
(床) 塩ビデッキ(グレー)
(側面) クリアマット

■サイズ/ 間口2,100+5,400+2,300 × 奥行1,300
(階段) 間口900 × 長さ4,000
(踊り場) 間口2,250 × 奥行1,300

■仕様/ 階段踊り場、エフテラス通路
■パネル/ 立格子、ポリカパネル
■オプション/ 照明用下地



お問い合わせ番号 | 21-2301

- カラー／(本体) ブロンズ
(床) 木樹脂
- サイズ／間口6,700 × 奥行2,500
- 仕様／グランドステージ立上り
- オプション／横格子貼り



お問い合わせ番号 | 21-2302

- カラー／(本体) サングレー
- サイズ／間口1,800 × 高さ1,000
- 仕様／手足洗い場



お問い合わせ番号 | 21-2303

- カラー／(本体) ブラック
- サイズ／間口3,185 × 奥行3,300
- 仕様／グランドステージ立上り変形
- オプション／補強梁受け、横格子貼り、
50角パイプ床組み



お問い合わせ番号 | 21-2304

- カラー／(本体) サングレー
- サイズ／間口6,500 × 奥行1,800
- オプション／目隠し格子

規格サイズ・製品スペック一覧表

エフテラスプラス

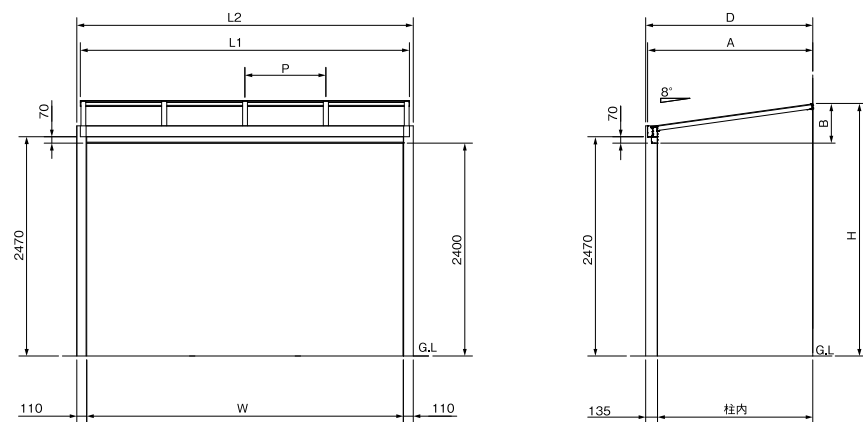

大型テラス

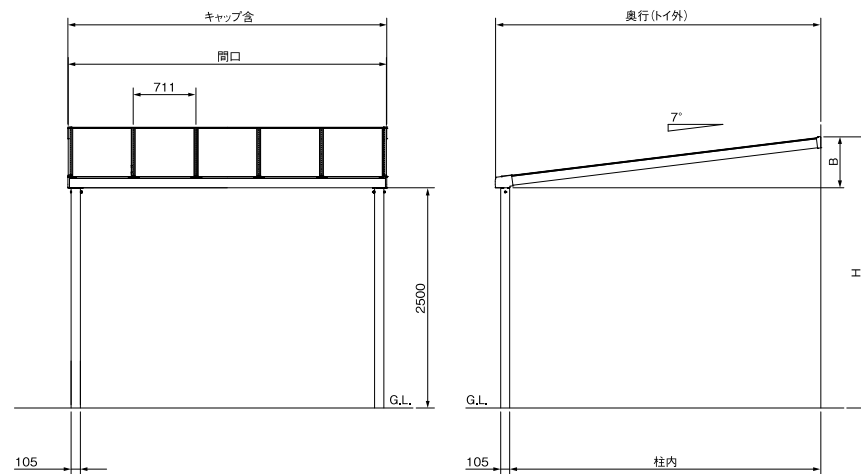

■奥行

奥行	900	1200	1500	1800	2100	2400	2700	3000
トイ外 (A)	965	1265	1565	1865	2165	2465	2765	3050
屋根高さ (B)	320.7	362.9	405	447.2	489.3	531.5	573.7	613.7
高さ (H)	2720.7	2762.9	2805	2847.2	2889.3	2931.5	2973.7	3013.7
壁～柱外寸法 (D)	985	1285	1585	1885	2185	2485	2785	3070
柱内寸法	850	1150	1450	1750	2050	2350	2650	2935

■間口

間口	1.0間	1.5間	2.0間	2.5間	3.0間	1.5間J	2.0間J	
外径寸法 (L)	屋根 (L1)	1890	2800	3710	4620	5530	2730	3640
	柵 (L2)	1970	2880	3790	4700	5610	2770	3680
タルキピッチ (P)	900用	911						
	700用	607	683	607	651	683	683	607
	450用	455.5						
柱内寸法 (W)	1750	2660	3570	1750	2660	2660	3570	
	—	—	—	2660	2660	—	—	

※2.5間と3.0間は間柱が1本入りです。

サイズ (呼称)	奥行		高さ	
	柱内	奥行 (トイ外)	高さ (H)	屋根高さ (B)
33	3230	3393	3039.3	539.3
36	3525	3688	3075.5	575.5
39	3820	3983	3111.7	611.7
42	4115	4278	3148	648
45	4410	4573	3184.2	684.2
48	4705	4868	3220.4	720.4
51	5000	5163	3256.6	756.6
54	5295	5458	3292.8	792.8
57	5590	5753	3329.1	829.1
60	5885	6048	3365.3	865.3

サイズ	間口	
	700タイプ 間口	700タイプ キャップ含
22	2188	2193
29	2899	2904
36	3610	3615
43	4321	4326
50	5032	5037
57	5743	5748

ファンテラス (カーブ型タイプ)

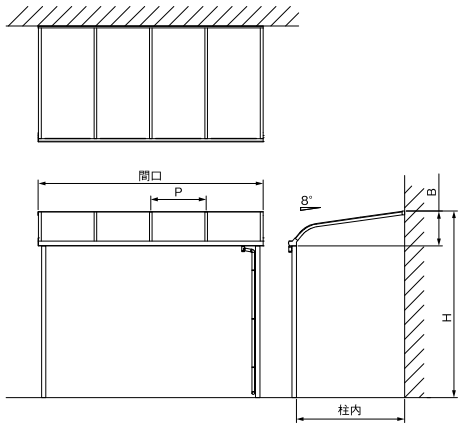

900タイプ	積雪	設置階	奥行	間口				耐風圧 m/s
				1.0間	1.5間	2.0間	2.5間	
30cm	1・2F	1F	600~1200	●	●	●	●	30~40
			1500~2100	●	●	●	●	30~40
	3F	600~1800	●	●	●	●	30~40	
		1500~2100	●	●	●	●	30~40	
	50cm	1・2F	600~1200	●	●	●	●	40
		3F	600~1200	●	●	●	●	36~40
1500~2100	●	●	●	●	●	38		

700タイプ	積雪	設置階	奥行	間口				耐風圧 m/s
				1.0間	1.5間	2.0間	2.5間①	
30cm	1F	600~1200	●	●	●	●	30~40	
		1500~3000	●	●	●	●	30~40	
	2F	600~1200	●	●	●	●	30~40	
		1500~2100	●	●	●	●	30~40	
	3F	600~1800	●	●	●	●	30~40	
		1500~2100	●	●	●	●	30~40	
50cm	1F	600~1200	●	●	●	●	40	
		1500~1800	●	●	●	●	40	
	2F	600~1200	●	●	●	●	40	
		1500~1800	●	●	●	●	38~40	
	3F	600~1200	●	●	●	●	36~40	
		1500~1800	●	●	●	●	34~40	

450タイプ	積雪	設置階	奥行	間口				耐風圧 m/s
				1.0間	1.5間	2.0間	2.5間	
30cm	1F	600~1200	●	●	●	●	30~40	
		1500~3000	●	●	●	●	30~40	
	2F	600~1200	●	●	●	●	30~40	
		1500~2100	●	●	●	●	30~40	
	3F	600~1800	●	●	●	●	30~40	
		1500~2100	●	●	●	●	30~40	
50cm	1F	600~1200	●	●	●	●	40	
		1500~2400	●	●	●	●	36~40	
	2F	600~1200	●	●	●	●	40	
		1500~2100	●	●	●	●	40	
	3F	600~1200	●	●	●	●	36~40	
		1500~1800	●	●	●	●	30~40	

エフテラス (平型タイプ)

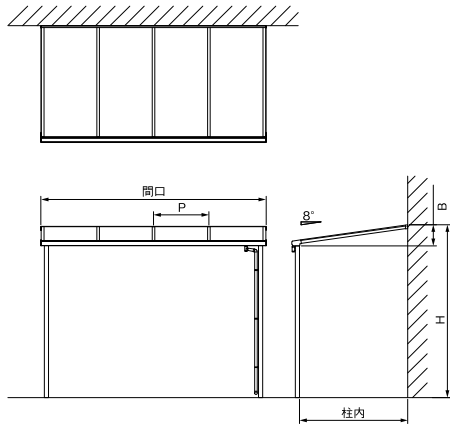

900タイプ	積雪	設置階	奥行	間口				耐風圧 m/s
				1.0間	1.5間	2.0間	2.5間	
30cm	1・2F	600~1200	●	●	●	●	30~40	
		1500~2100	●	●	●	●	30~40	
	3F	600~1800	●	●	●	●	30~40	
		1500~2400	●	●	●	●	36~40	
	50cm	1・2F	600~1200	●	●	●	●	40
		3F	600~1200	●	●	●	●	36~40
1500~2100	●	●	●	●	●	38		

700タイプ	積雪	設置階	奥行	間口				耐風圧 m/s
				1.0間	1.5間	2.0間	2.5間①	
30cm	1F	600~1200	●	●	●	●	30~40	
		1500~3000	●	●	●	●	30~40	
	2F	600~1200	●	●	●	●	30~40	
		1500~2100	●	●	●	●	30~40	
	3F	600~1800	●	●	●	●	30~40	
		1500~2100	●	●	●	●	30~40	
50cm	1F	600~1200	●	●	●	●	40	
		1500~1800	●	●	●	●	40	
	2F	600~1200	●	●	●	●	40	
		1500~1800	●	●	●	●	38~40	
	3F	600~1200	●	●	●	●	36~40	
		1500~1800	●	●	●	●	34~40	

450タイプ	積雪	設置階	奥行	間口				耐風圧 m/s
				1.0間	1.5間	2.0間	2.5間	
30cm	1F	600~1200	●	●	●	●	30~40	
		1500~3000	●	●	●	●	30~40	
	2F	600~1200	●	●	●	●	30~40	
		1500~2100	●	●	●	●	30~40	
	3F	600~1800	●	●	●	●	30~40	
		1500~2100	●	●	●	●	30~40	
50cm	1F	600~1200	●	●	●	●	40	
		1500~2400	●	●	●	●	36~40	
	2F	600~1200	●	●	●	●	40	
		1500~2100	●	●	●	●	40	
	3F	600~1200	●	●	●	●	36~40	
		1500~1800	●	●	●	●	30~40	

奥行		
サイズ	柱内	奥行 (トイ外)
600	590	714
900	880	1004
1200	1170	1294
1500	1460	1584
1800	1755	1879
2100	2050	2174
2400	2345	2469
2700	2640	2764
3000	2935	3059

サイズ	間口			
	900・450タイプ		700タイプ	
	間口	キャップ含	間口	キャップ含
1.0間	1877	1881	2188	2192
1.5間	2788	2792	2899	2903
2.0間	3699	3703	3610	3614
2.5間	4610	4614	-	-
2.5間①	-	-	4321	4325
2.5間②	-	-	5032	5036
3.0間	5521	5525	5743	5747
1.5間J	2733	-	2844	-
2.0間J	3644	-	3555	-

サイズ	高さ			
	ファンテラス		エフテラス	
	高さ(H)	屋根高さ(B)	高さ(H)	屋根高さ(B)
600	2831	331	2677	177
900	2872	372	2718	218
1200	2913	413	2759	259
1500	2954	454	2799	299
1800	2995	495	2841	341
2100	3037	537	2882	382
2400	3078	578	2924	424
2700	3120	620	2965	465
3000	3161	661	3007	507

垂木ピッチ	
呼び寸法	P
900	911
700	711
450	455.5

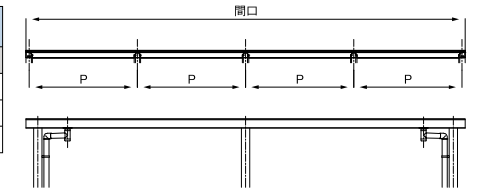

規格サイズ・製品スペック一覧表

サンスペースプラス

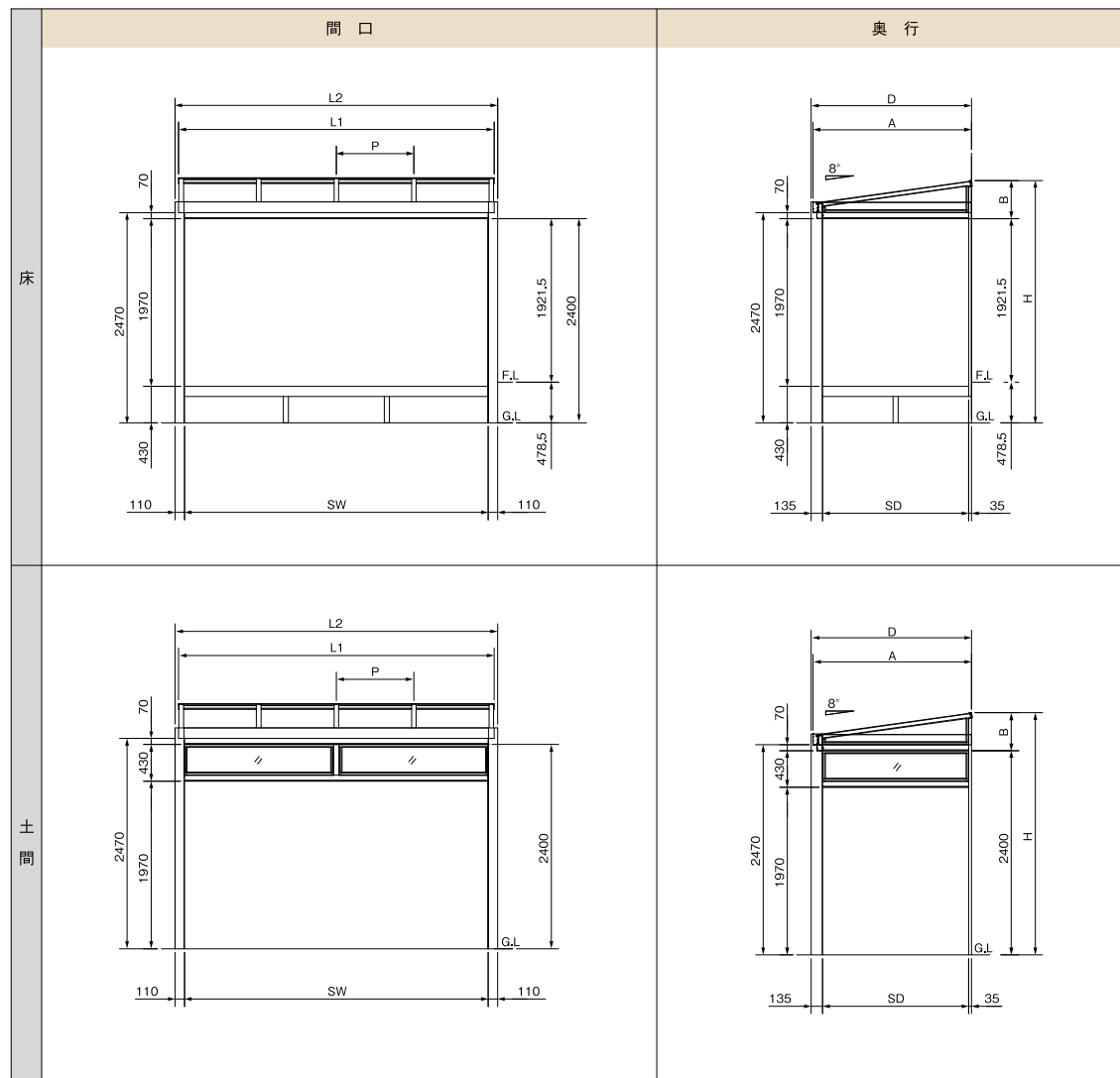

奥行

奥行	900	1200	1500	1800	2100	2400	2700	3000
トイ外 (A)	965	1265	1565	1865	2165	2465	2765	3050
屋根高さ (B)	320.7	362.9	405	447.2	489.3	531.5	573.7	613.7
高さ (H) 床・土間	2720.7	2762.9	2805	2847.2	2889.3	2931.5	2973.7	3013.7
壁～柱外寸法 (D)	985	1285	1585	1885	2185	2485	2785	3070
柱内寸法 (SD)	815	1115	1415	1715	2015	2315	2615	1415

※3000は間柱が1本入ります。

間口

間口	1.0間	1.5間	2.0間	2.5間	3.0間	1.5間J	2.0間J
外径寸法 (L)	1890	2800	3710	4620	5530	2730	3640
屋根 (L1) 枠 (L2)	1970	2880	3790	4700	5610	2770	3680
タルキピッチ (P)	911						
900用	911						
700用	607	683	607	651	683	683	607
450用	455.5						
柱内寸法 (SW)	1750	2660	3570	1750	2660	2660	3570
	—	—	—	2660	2660	—	—

※2.5間と3.0間は間柱が1本入ります。

サンスペース

■エフテラスタイプ

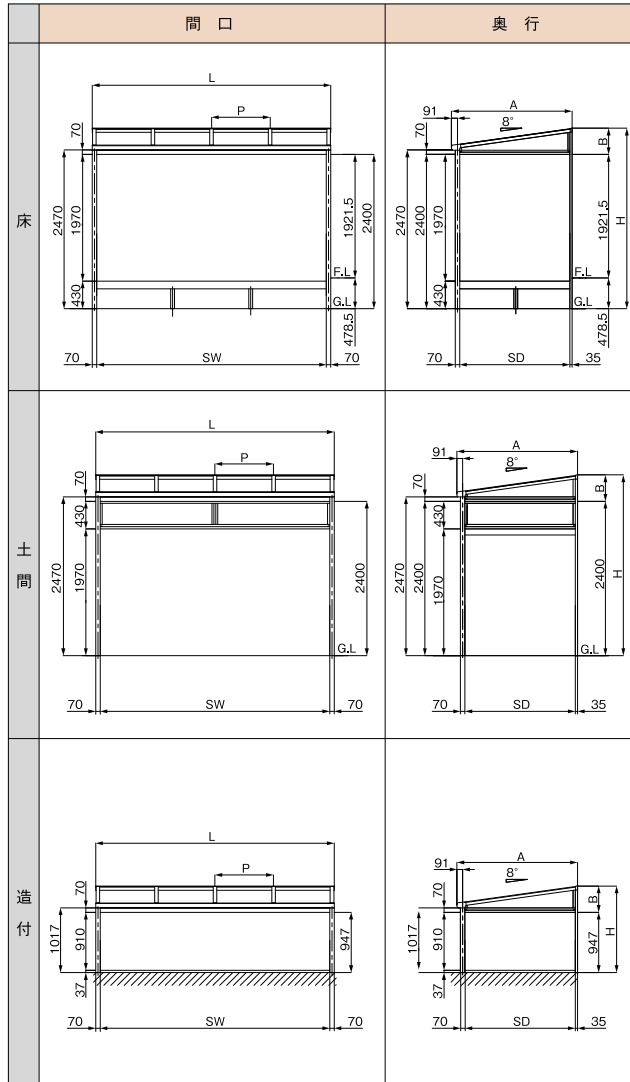

■ファンテラスタイプ

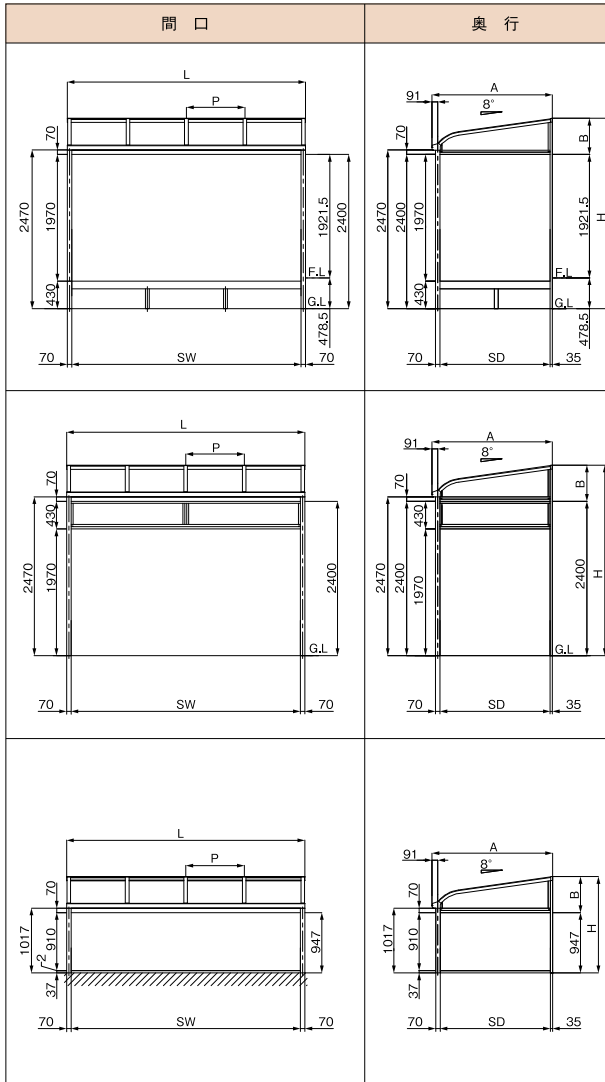

■エフテラスタイプ／奥行

奥行	900	1200	1500	1800	2100	2400	2700	3000	
トイ外(A)	976	1276	1576	1876	2176	2476	2776	3061	
屋根高さ(B)	284	326	368	410	453	495	537	577	
高さ(H)	床・土間	2684	2726	2768	2810	2853	2895	2937	2977
	造付	1229	1271	1313	1355	1398	1440	1482	1522
柱内寸法(SD)	—	815	1115	1415	1715	2015	2315	2615	1415
	—	—	—	—	—	—	—	—	1415

※3000は間柱が1本入ります。

■ファンテラスタイプ／奥行

奥行	900	1200	1500	1800	2100	2400	2700	3000	
トイ外(A)	976	1276	1576	1876	2176	2476	2776	3061	
屋根高さ(B)	438	481	523	565	607	649	691	731	
高さ(H)	床・土間	2838	2881	2923	2965	3007	3049	3091	3131
	造付	1383	1426	1468	1510	1552	1594	1636	1676
柱内寸法(SD)	—	815	1115	1415	1715	2015	2315	2615	1415
	—	—	—	—	—	—	—	—	1415

※3000は間柱が1本入ります。

■エフテラスタイプ・ファンテラスタイプ／間口

間口	1.0間	1.5間	2.0間	2.5間	3.0間	1.5間J	2.0間J
外径寸法(L)	1890	2800	3710	4620	5530	2730	3640
タルキピッチ(P)	900用	911					
	700用	607	683	607	651	683	607
	450用	455.5					
柱内寸法(SW)	1750	2660	3570	1750	2660	2660	3570
	—	—	—	2660	2660	—	—

※2.5間と3.0間は間柱が1本入ります。

規格サイズ・製品スペック一覧表

サンスペース／サンスペースプラス

■ サッシ枠

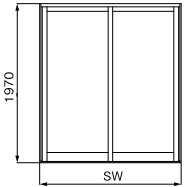
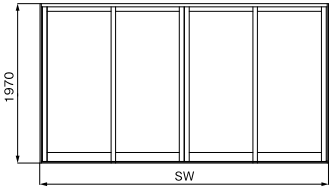
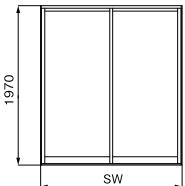
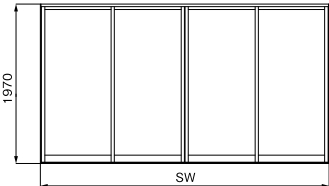
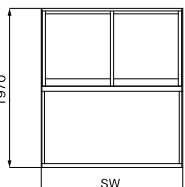
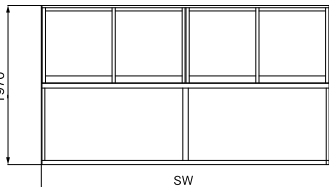
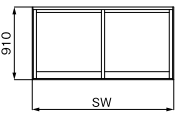
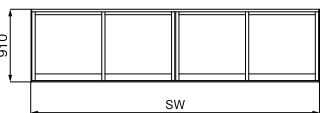
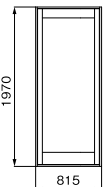
	2枚戸	4枚戸
土間引戸 土間	 ※中枠対応可能	 ※中枠対応可能
テラスサッシ 土間 床	 ※中枠対応可能	 ※中枠対応可能
高窓FIX 土間 床	 ※中枠対応可能	 ※中枠対応可能
高窓 造付	 ※中枠対応可能	 ※中枠対応可能
ド ア	 ※中枠対応可能	

■ サッシ寸法表(SW)

	障子枚数		高さ
	2枚	4枚	
土間引戸 テラスサッシ	1115	—	1970
	1415	2615	
	1715	2660	
	1750	2930	
	1930	3570	
	—	3930	
高窓FIX	815	2615	1970
	1115	2660	
	1415	2930	
	1715	3570	
	1750	3930	
	1930	—	
高窓	815	2660	910
	1115	3570	
	1415	—	
	1715	—	
	1750	—	

		SW	高さ
ドア	一枚	815	1970
	採風		

サッシW/H寸法はカット可能な機種もございます。
詳細はお問い合わせください。

グランドステージ

■屋根上ベランダ

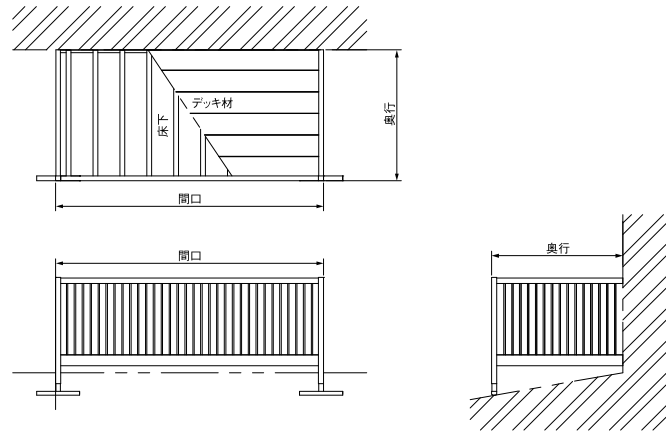

■立上りベランダ

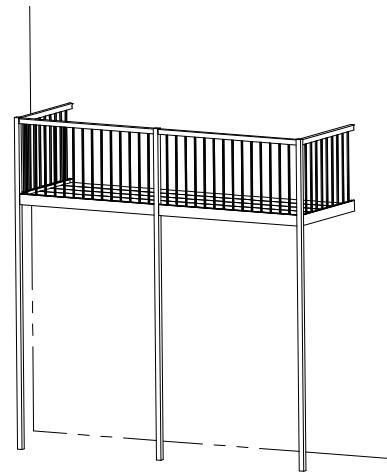
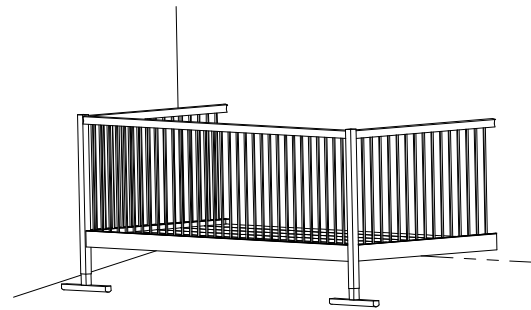
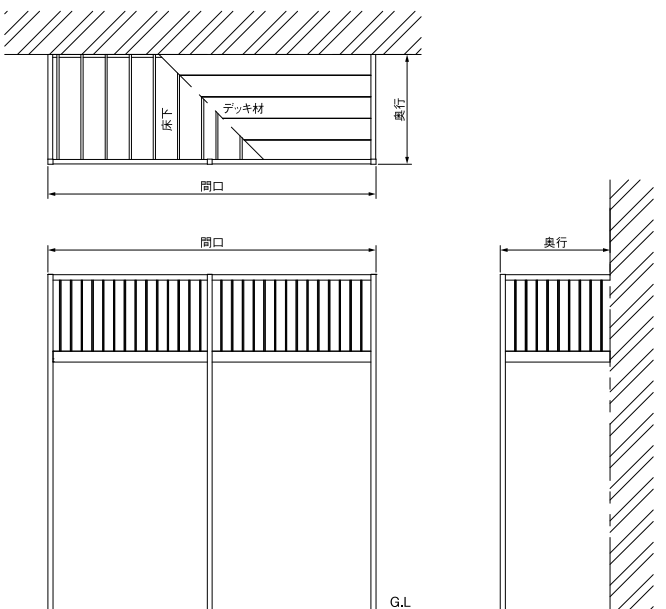

奥行		間口	
呼称	寸法	呼称	寸法
			屋根上・立上り
900	940	1.0間	1915
1200	1235	1.5間	2840
1500	1530	2.0間	3740
1800	1825	2.5間	4700
2100	2120	3.0間	5610
2400	2415	3.5間	6510
2700	2710	4.0間	7410
3000	3005	4.5間	8380
3300	3300	5.0間	9280
3600	3595	5.5間	10180
3900	3890	6.0間	11080
4200	4185		
4500	4480		
4800	4775		
5100	5070		
5400	5365		
5700	5660		
6000	5955		
6300	6250		
6600	6545		

※柱外々寸法

TERRACE OPTION

テラスオプション

多彩なご要望にお応えする、様々な特殊納まり

使い勝手をよくするオプション

前面・側面パネル
※全面タイプにも対応できます。



■ 前面タイプ



■ 側面タイプ

共通オプション



■ 吊り下げ式竿掛け



■ 固定式竿掛け

FIXパネル



■ ファンテラス FIX



■ エフテラス FIX



■ FIX+側面

側面パネル



■ グレースモーク



■ ブラウンスモーク



■ クリアマット



■ 熱線遮断

特殊納まりバリエーション

※製作範囲・価格(オーダー対応)については、事前にお問い合わせ・ご確認願います。
※下記以外の特殊納まりにも対応可能ですので、お問い合わせ・ご相談ください。



■ 片壁タイプ

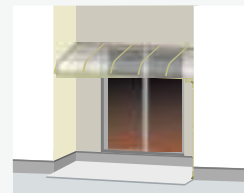

■ 両壁タイプ



■ 柱なしタイプ



■ 前樋斜め



■ 躯体斜め

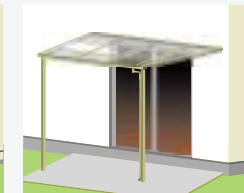

■ 側面斜め

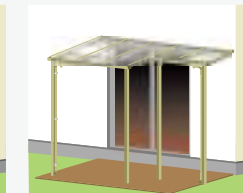

■ 前樋側奥行違い

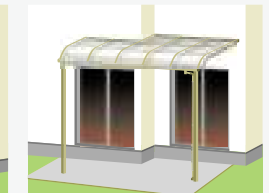

■ 躯体側奥行違い



■ 張り出し



■ 出隅(奥行違い出隅対応可能)



■ 入隅(奥行違い入隅対応可能)



■ 独立タイプ



■ 補強梁持出し

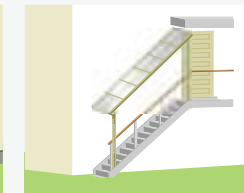

■ 階段上



■ 階段上:上下コーナー

ご注意とメンテナンスについて

使用上のご注意

商品の破損や物・人の転落の恐れがありますので以下の項目をお守りください。

- ①雪の重さは雪質により大きく変化します。積雪時は20cm(JIS基準)を超える前に雪下ろしを行ってください。雪下ろしの際、雪に水を掛けますとさらに重量が増しますので、絶対に行わないでください。
- ②屋根の上に物を乗せたり、屋根から物を吊り下げたりしないでください。また、屋根の上は危険ですので絶対に乗らないでください。
- ③製品の使用用途以外の使用や改造・仕様変更はしないでください。また、ボルト・ナット・ねじ等は絶対にゆるめないでください。
- ④製品内での焚き火・高熱源の使用、柱への埋込電線の巻き付けは行わないでください。
- ⑤柱や手すり等にもたれかかったり、荷物を立てかけたりしないでください。
- ⑥気象条件によって作動に影響を受ける場合があります。特に寒冷地では低温や凍結によって機能が低下する場合がありますので、その様な場合は無理な操作はお控えください。
また、直射熱等による膨張・収縮により、屋根材のこすれる音が発生することがありますが、性能上問題はありません。

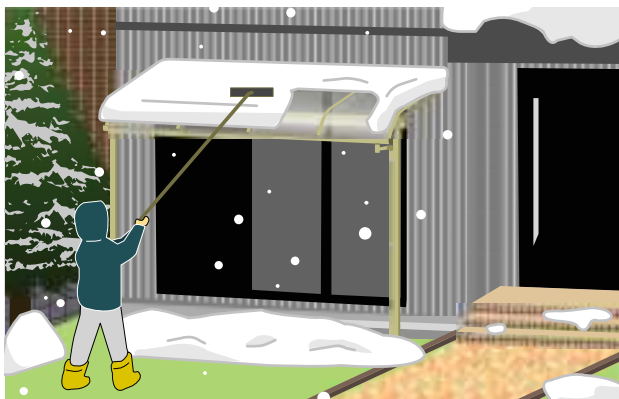

メンテナンス

①商品の点検

アルミ部分

定期的(年一回程度)に、ねじ・ボルト類のゆるみを点検し締め直してください。締め直してもがたつく場合は腐食の恐れがあります。

パネル

強い衝撃や焚き火などの熱により、パネルにヒビや変形が生じていないか確認してください。ヒビや変形が生じている場合は、強風や衝撃で破損しやすくなります。

上記のような場合は、お買い求めの工務店様・販売店様へご連絡・ご相談をお願いいたします。

②商品のお手入れ

アルミは比較的腐食しにくい材質ですが、砂・ホコリ・塩分などが付いたまま長い時間放置しておくと、空気中の湿気や雨水の影響を受け、腐食の原因になりますので、お手入れはなるべくこまめにしてください。年に1~2回の水洗いでアルミを腐食から守り、アルミの美しさを保つことができます。

- ①水でぬらしたぞうきんで汚れ・砂・塵等をふき取ります。
- ②水洗いで取れない汚れは、うすめた中性洗剤で軽く洗い流してください。
- ③洗剤が残らないようによくふき取ってから、全体をから拭きします。

③お手入れのご注意

- 洗剤は必ず中性洗剤をご使用ください。酸性・アルカリ性・塩素系洗剤は腐食・変形・変色・塗膜はがれの原因になりますので絶対に使用しないでください。誤って使用した場合は、すぐに大量の水で洗い流してください。
- ベンジン・シンナー・トルエンなどの有機溶剤および有機溶剤入り洗剤等をパネル部分等に使用しないでください。
- 金属製ブラシ・金ペラ等は、表面の塗膜を傷つけ劣化を早めますので使用しないでください。
- パネルに殺虫剤・ガラスクリーナーなどをかけないでください。ひび割れ(クラック)が生じる恐れがあります。

施工上のご注意

- アルミ商品と銅板やラス網などの異種金属が接触しないよう注意してください。また、接触する場合は、ビニールテープを貼る、または塗装により絶縁処理してください。
- 基礎部分の埋め込み深さは製品ごとに決めてありますが、現場によっては堅牢な地盤、軟弱な地盤などがありますので、基礎底部をしっかりと固めたうえでコンクリート打設量(体積)を調整してください。
- 埋め込み柱内部にモルタルやコンクリートが入ったり水が溜まらないよう、施工手順をお守りください。柱内部の異常腐食や柱の凍結破裂の原因になります。
- 雨樋の端末処理(樋以降の排水先)については当社の供給範囲外となっていますので、お施主様側にて手配してください。
- 設置する地域の気象条件に配慮し、適した商品をご使用ください。また、強風により屋根を吹き上げる恐れのある場所や、付帯建物等の屋根から積雪が落下し商品破壊する恐れのある場所には設置しないでください。

弊社ホームページには、施工事例や製品案内がたくさん掲載されています。

ぜひホームページをご覧ください：下記URLまたは二次元コードからどうぞ

<https://www.ex-okamoto.jp>



安全に関するご注意

商品を安全にご使用いただくために、「使用上・施工上のご注意」をよくお読みください。

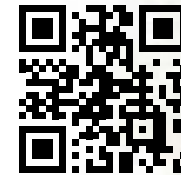

SINCE 1560 エクステリアの製造・施工

株式会社 **サンアイ岡本**

多治見事業所 アルミエクステリア建材事業部

〒507-0801 岐阜県多治見市東町1丁目9番50

TEL:(0572)51-8222 FAX:(0572)51-8228

※標準工事は現場状況により変わる事があります。

※改良のため商品の仕様を予告なしに変更する場合がありますのでご了承ください。

※商品の色は印刷のため実物とは多少異なる場合がありますのでご了承ください。

2021/3